

Table of contents

User Manual	1-3
安裝指南	4-6
Hướng dẫn sử dụng	7-9
Buku Panduan	10-12
Руководство пользователя	13-15
دليل المستخدم	16-18
Benutzerhandbuch	19-21
Manuel d'utilisation	22-24
Manual del usuario	25-27
Kullanıcı El Kitabı	28-30

Before You Begin Package Contents

Packing List

Item	Name	Quantity	Unit	Remark
1	Host	1	Set	
2	Mounting bracket	2	Piece	
3	Foot pad	4	Piece	
4	M4x8 countersunk flat head screws (common head style) with cross recess	6	Piece	
5	Power cord	1	Piece	
6	Power cord retention clip	1	Piece	
7	User Manual	1	Copy	
8	Warranty card	1	Copy	

You can retrieve product supporting documents at <https://www.ruijienetworks.com>. Click Support > Technical Documents, and download the documents you need.

Installation and Networking

The RG-EG210G-E router meets the EIA standards and can be installed in 19-inch rack.

The steps of Installation are as follows:

1. Take out two L-shape mounting brackets and six M4x8 FMO countersunk head screws.

2. Attach the mounting brackets to both sides of the router closely and fix it with three M4x8 FMO countersunk head screws.

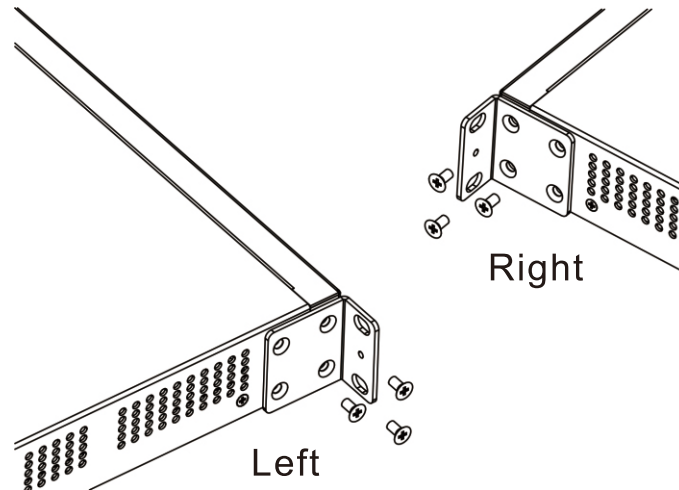

3. Connect the device with cables properly.
 WAN ports: Connect to the Internet
 LAN ports: Connect to switches, APs or other devices

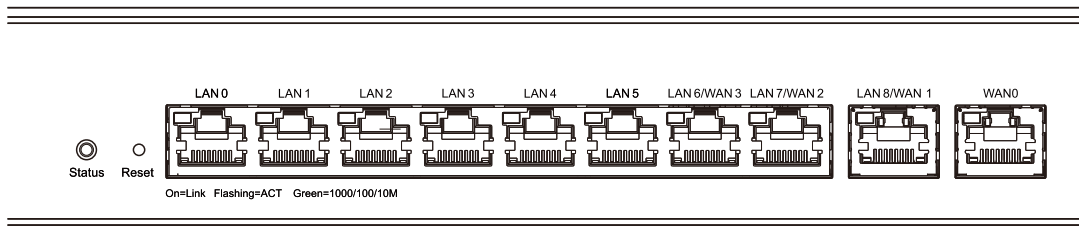

Networking

Method 1: App-based Configuration (Recommended)

Scan the QR-code on the manual or device to download the Ruijie Reyee App. Follow the guide on App to set up and configure the network.



Method 2: Web-based Configuration

Connect the cable to the device port and visit <http://192.168.110.1> to perform configuration.

Port Information

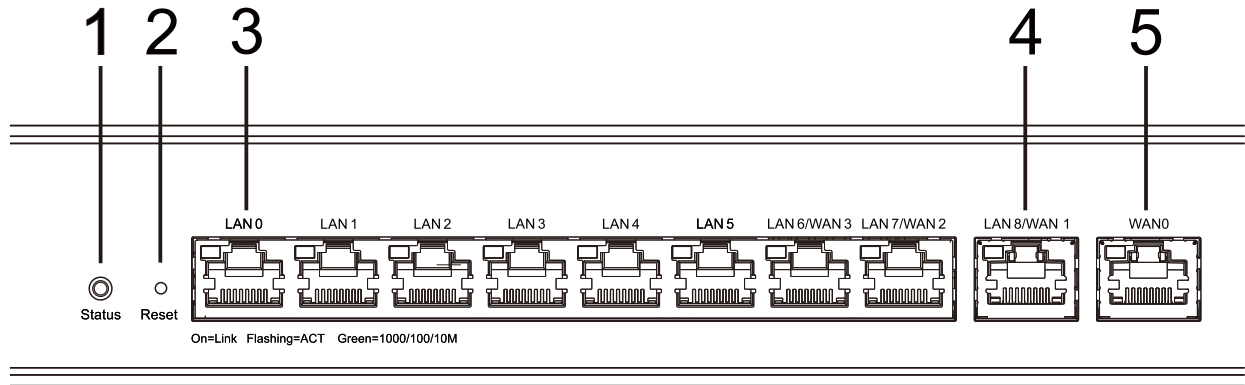

Note:	1. System status LED	3. LAN ports
	2. Reset button	4. LAN/WAN ports
		5. WAN port

Specifications

Specification		RG-EG210G-E
Port		10*10/100/1000M Base-T ports, at most 4 WAN ports (defaults: 1 WAN port, 9 LAN ports, ports LAN6/7/8 can be switched to WAN ports)
Dimensions (W x D x H)		440mmx201.5mmx43.6mm
Operating Environment	Temperature	0 °C - 40 °C
	Humidity	10% - 90% RH, non-condensing
Storage Environment	Temperature	-40 °C - 70 °C
	Humidity	5% - 95% RH, non-condensing

CE Warning:

Operation of this equipment in a residential environment could cause radio interference.

安裝指南

安裝準備
包裝配件清單

包裝配件清單

項目	名稱	數量	單位	備註
1	主機	1	檯	
2	固定架	2	個	
3	腳墊	4	個	
4	M4X8 平頭十字螺絲釘	6	個	
5	電源線	1	條	
6	電源線防脫夾	1	個	
7	安裝指南	1	本	
8	保固手冊	1	本	

配套產品資料的獲取方法：登入銳捷網絡官方網站

<https://www.ruijienetworks.com>，進入對應的產品類別找到該產品，即可下載產品配套的文件資料。

安裝及注意事項

安裝說明

RG-EG210G-E 路由器符合 EIA 標準尺寸，可以安裝在 19 英寸的配線櫃裏，安裝過程如下：

步驟 1 從塑膠袋取出兩個 L 型固定架以及 6 粒安裝用的 M4X8 FMO 平頭螺絲釘

步驟 2 將固定架緊貼在交換機側壁，並用 3 粒 M4X8 FMO 平頭螺絲釘將其固定，兩側安裝方法相同

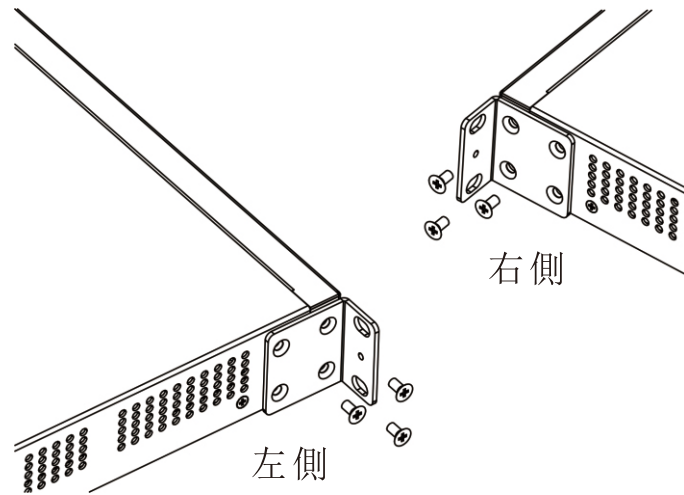

步驟 3 參照下圖，使用纜線正確連接裝置。

WAN： 連接到互聯網；

LAN 連接埠： 連接交換器、AP 或其他網絡裝置。

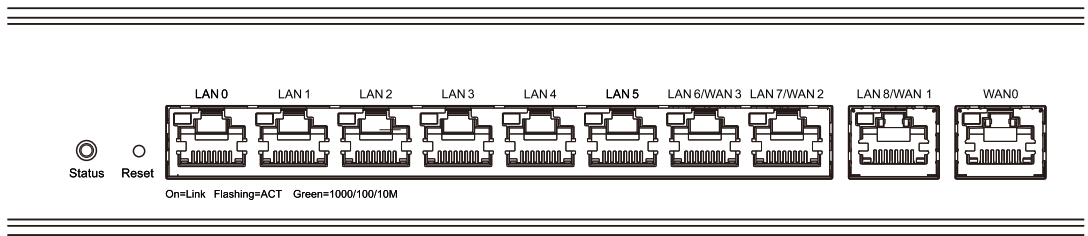

網絡設定

方法 1（推薦）

掃描裝置或手冊上的 QR 碼以下載 Ruijie Reyee APP。按照 APP 中指引進行智能組網，快速完成網絡安裝。



方法 2

將纜線連接裝置連接埠並存取 <http://192.168.110.1>（推薦使用 Google Chrome）

插槽資料

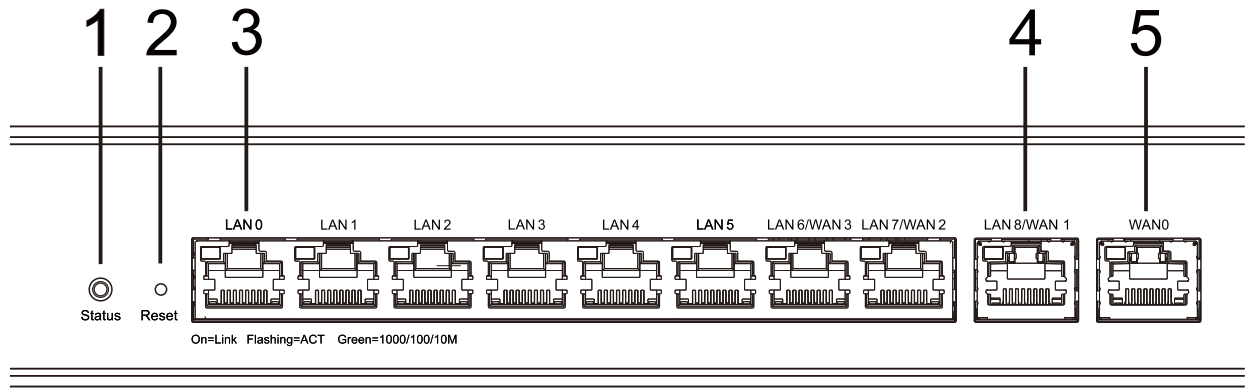

- 注 釋：
- | | |
|------------|----------------|
| 1. 系統狀態指示燈 | 3. LAN 連接埠 |
| 2. 重設鍵 | 4. LAN/WAN 切換埠 |
| | 5. WAN 連接埠 |

產品規格

型號	RG-EG210G-E	
連接埠	10 10/100/1000M Base-T 連接埠，支援最多 4 個 WAN 連接埠 (預設：1 個 WAN 連接埠，9 個 LAN 連接埠。LAN6, LAN7, LAN8 可以切換至 WAN 連接埠)	
外形尺寸 (寬 x 深 x 高)	440*201.5*43.6 (mm)	
工作環境	工作溫度	0 °C - 40 °C
	工作濕度	10% 至 90% RH
存儲環境	存儲溫度	-40 °C - 70 °C
	存儲濕度	5% 至 95% RH

CE 警告：

在住宅環境中使用本設備可能會造成無線電干擾。

Hướng dẫn sử dụng

Trước khi bắt đầu
Nội dung đóng gói

Danh sách đóng gói

Mục	Tên	Số lượng	Đơn vị	Ghi chú
1	Máy chủ	1	Bộ	
2	Giá lắp	2	Cái	
3	Tám đệm chân	4	Cái	
4	Vít mũ dẹt chìm M4x8 (kiểu mũ thông dụng) có rãnh chữ thập	6	Cái	
5	Dây nguồn	1	Cái	
6	Kẹp giữ dây nguồn	1	Cái	
7	Hướng dẫn sử dụng	1	Bản	
8	Phiếu bảo hành	1	Bản	

Bạn có thể tìm kiếm các tài liệu hỗ trợ sản phẩm tại <https://www.ruijienetworks.com>. Nhấp vào Hỗ trợ > Tài liệu Kỹ thuật và tải xuống các tài liệu bạn cần.

Lắp đặt và nối mạng

Bộ định tuyến RG-EG210G-E đáp ứng các tiêu chuẩn EIA và có thể lắp đặt được trong tủ rack 19 inch.

Các bước lắp đặt như sau:

1. Lấy ra hai giá lắp hình chữ L và sáu vít mũ chìm M4x8 FMO.

2. Gắn chặt giá lắp vào hai bên của bộ định tuyến và cố định bằng ba vít mũ chìm M4x8 FMO.

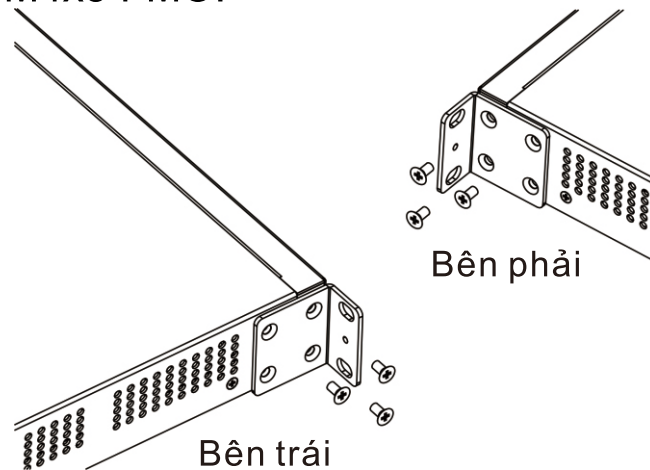

3. Kết nối thiết bị với đúng cáp.
 Cổng WAN: Kết nối Internet
 Cổng LAN: Kết nối với switch, AP hoặc thiết bị khác

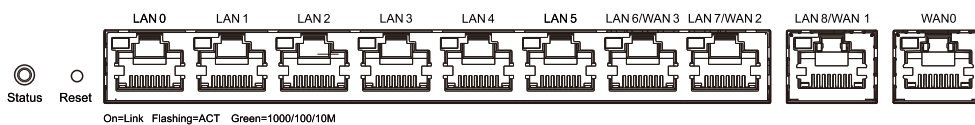

Kết nối mạng

Phương pháp 1: Cấu hình dựa trên ứng dụng (Khuyến cáo)

Quét mã QR trên hướng dẫn hoặc thiết bị để tải về ứng dụng Ruijie Reyee. Làm theo hướng dẫn trên Ứng dụng để cài đặt và cấu hình mạng.

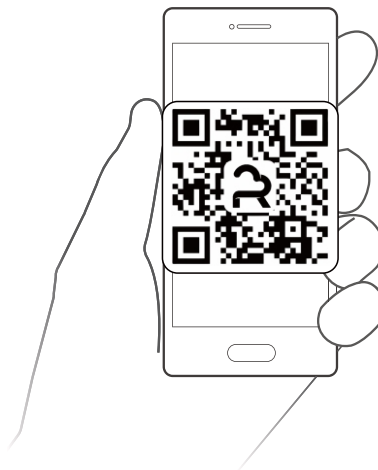

Phương pháp 2: Cấu hình dựa trên web

Kết nối cáp với cổng thiết bị và truy cập <http://192.168.110.1> để thực hiện cấu hình.

Thông tin cổng

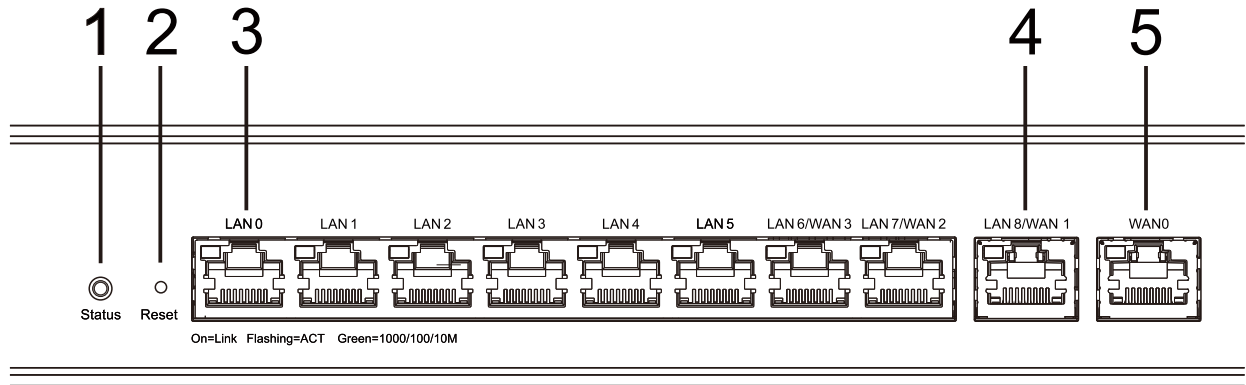

Lưu ý:

1. Đèn LED báo trạng thái hệ thống
2. Nút reset

3. Cổng LAN
4. Cổng LAN/WAN
5. Cổng WAN

Thông số kỹ thuật

Thông số kỹ thuật	RG-EG210G-E	
Cổng	Cổng 10*10/100/1000M Base-T, tối đa 4 cổng WAN (mặc định: 1 cổng WAN, 9 cổng LAN, các cổng LAN6/7/8 có thể chuyển thành cổng WAN)	
Kích thước (R x D x C)	440mmx201,5mmx43,6mm	
Môi trường vận hành	Nhiệt độ	0 °C - 40 °C
	Độ ẩm	10% - 90% RH, không ngưng tụ
Môi trường bảo quản	Nhiệt độ	-40 °C - 70 °C
	Độ ẩm	5% - 95% RH, không ngưng tụ

Mức độ ẩm lên do CE:

Thiết bị này nếu hoạt động trong môi trường có cư dân có thể gây nhiều sóng vô tuyến.

Buku Panduan

Sebelum Anda Memulai
Isi Paket

Isi Paket

No.	Nama	Jumlah	Satuan	Catatan
1	Unit Perangkat	1	Set	
2	Bracket pendukung	2	Buah	
3	Bantalan kaki	4	Buah	
4	M4x8 sekrup berkepala rata (tipe kepala umum) dengan pola silang	6	Buah	
5	Kabel daya	1	Buah	
6	Klip penyimpan kabel daya	1	Buah	
7	Buku Panduan	1	Salin	
8	Kartu garansi	1	Buah	

Anda bisa mendapatkan dokumen pendukung produk di halaman <https://www.ruijienetworks.com>. Klik Bantuan > Dokumen Teknis, dan unduh dokumen yang anda butuhkan.

Pemasangan dan Jaringan

Router RG-EG210G-E telah memenuhi ukuran standar EIA dan dapat dipasang pada rak 19-inci.

Langkah pemasangan adalah sebagai berikut:

1. Ambil dua bracket pendukung berbentuk L dan enam sekrup M4x8 FMO.

- Tempelkan bracket pendukung pada dua sisi switch dan kencangkan menggunakan tiga sekrup M4x8 FMO.

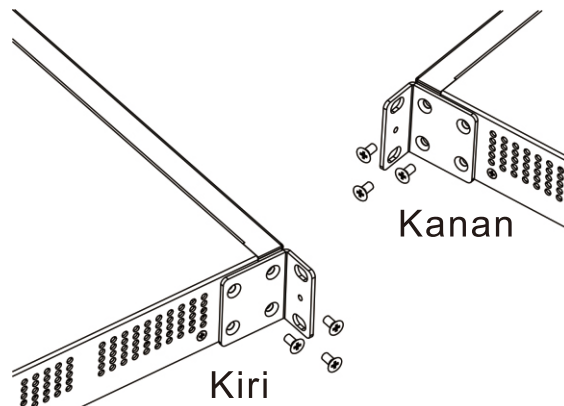

- Hubungkan perangkat dengan kabel dengan baik.
Port WAN: Terhubung ke Internet
Port LAN: Hubungkan ke switch, AP atau perangkat lainnya

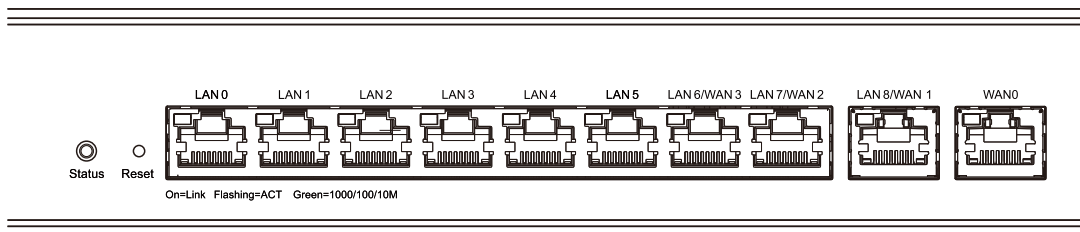

Jaringan

Cara 1: Konfigurasi Berdasarkan Aplikasi (Direkomendasikan)

Pindai QR-code pada buku panduan atau perangkat untuk mengunduh aplikasi Ruijie Reyee, lalu konfigurasi jaringan sesuai panduan pada aplikasi..



Cara 2: Konfigurasi Berdasarkan Web

Hubungkan kabel ke *port* perangkat lalu buka <http://192.168.110.1> untuk memulai konfigurasi.

Informasi Port

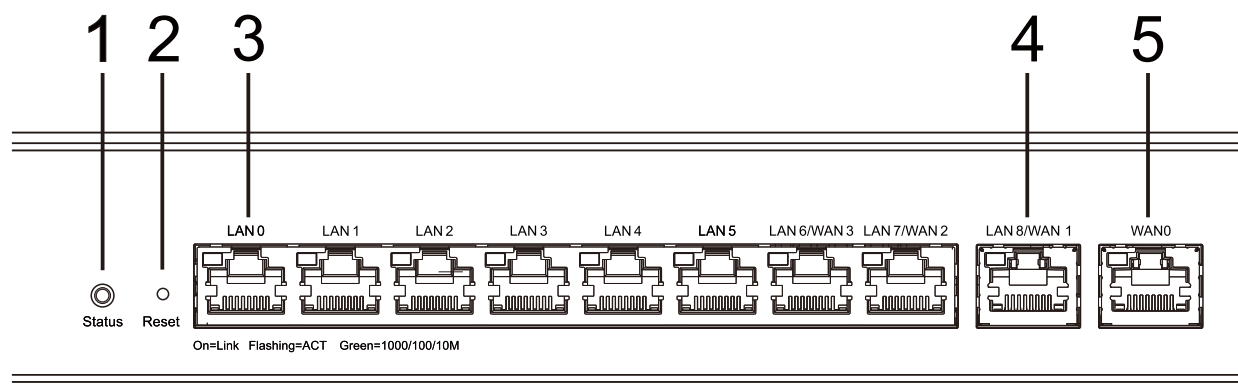

Note:	1. Status LED Sistem	3. Port LAN
	2. Tombol reset	4. Port LAN/WAN
		5. Port WAN

Spesifikasi

Spesifikasi		RG-EG210G-E
Port		Port 10*10/100/1000M Base-T, paling banyak memiliki 4 port WAN (default: 1 port WAN, 9 port LAN, port LAN6/7/8 dapat dirubah menjadi port WAN)
Ukuran (P x L x T))		440mmx201.5mmx43.6mm
Lingkungan Penggunaan	Suhu	0 °C - 40 °C
	Kelembaban	10% - 90% RH, tidak berembun
Lingkungan Penyimpanan	Suhu	-40 °C - 70 °C
	Kelembaban	5% - 95% RH, tidak berembun

Peringatan CE:

Penggunaan perangkat ini pada kawasan hunian dapat menyebabkan gangguan sinyal radio.

Руководство пользователя

Перед началом работы проверьте содержание упаковки

Комплектация

п/п	Наименование	Количество	Единицы измерения	Примечание:
1	Точка доступа	1	комплект	
2	Монтажный кронштейн	2	шт.	
3	Мягкая ножка	4	шт.	
4	Винты М4х8 со потайной головкой и крестообразным шлицем	6	шт.	
5	Сетевой шнур	1	шт.	
6	Хомут для фиксации сетевого шнура	1	шт.	
7	Руководство пользователя	1	экземпляр	
8	Гарантийный талон	1	экземпляр	

Русский

Сопроводительную документацию по устройству можно получить на сайте <https://www.ruijienetworks.com>. Выберите Support (Поддержка) > Technical Documents (Техническая документация) и загрузите необходимые документы.

Монтаж и создание конфигурации сети

Коммутатор RG-EG210G-E соответствует стандарту EIA и может быть установлен на 19-дюймовой стойке.

Порядок монтажа:

1. Возьмите 2 L-образных монтажных кронштейна и 6 винтов М4х8 FMO с потайной головкой.

2. Закрепите монтажные кронштейны с обеих сторон коммутатора с помощью 3 винтов M4x8 FMO на каждый кронштейн.

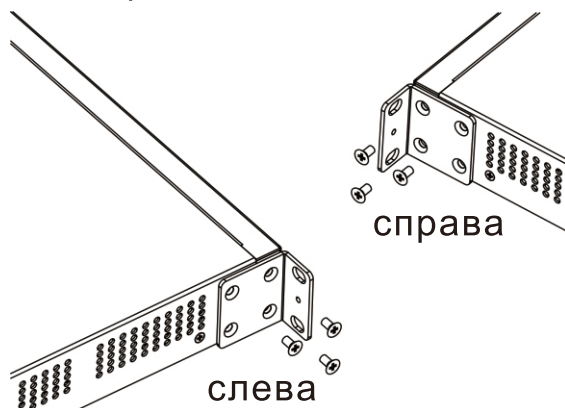

3. Правильно подсоедините кабели к устройству.
WAN-порты: подключение к Интернету
LAN-порты: подключение к коммутаторам, точкам доступа или другим устройствам

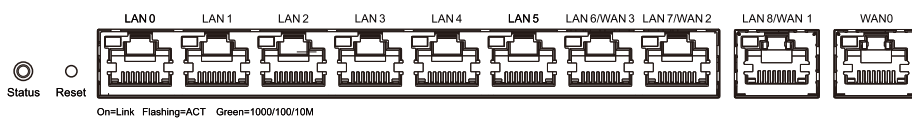

Создание конфигурации сети

1-й способ: Конфигурация с использованием приложения (рекомендуется)

Для загрузки приложения Ruijie Reeye отсканируйте QR-код в инструкции по эксплуатации или на устройстве. Следуйте инструкциям приложения для настройки и создания конфигурации сети.



2-й способ: Конфигурация с использованием веб-страницы

Подключите кабель к порту устройства и зайдите с помощью браузера на веб-страницу <http://192.168.110.1> для конфигурирования.

Порты

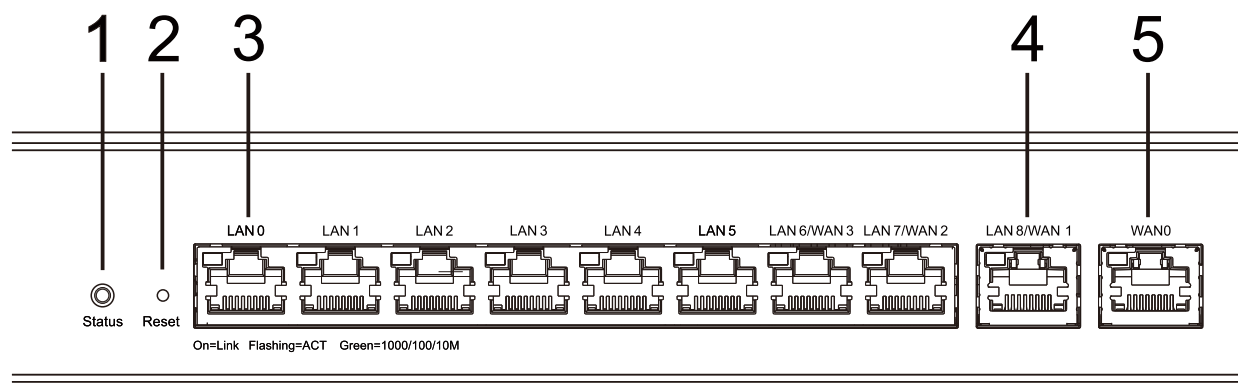

Примечание:	1. Светодиодный индикатор статуса системы	3. LAN-порты
	2. Кнопка сброса	4. LAN/WAN-порты
		5. WAN-порт

Характеристики

Модель		RG-EG210G-E
Порты		10 портов 10/100/1000M Base-T, максимум 4 WAN-порта (по умолчанию: 1 WAN-порт, 9 LAN-портов, порты LAN6/7/8 могут быть переключены на WAN-порты)
Размеры (Ш x Г x В))		440 мм x 201,5 мм x 43,6 мм
Условия эксплуатации	Температура	0 °C - 40 °C
	Влажность	10% - 90% относительной влажности, без конденсации
Условия хранения	Температура	-40 °C - 70 °C
	Влажность	5% - 95% относительной влажности, без конденсации

Предупреждение согласно требованиям Совета Европы:
Эксплуатация данного устройства в жилых помещениях может вызвать радиопомехи.

دليل المستخدم

قبل البدء
محتويات العبوة

قائمة محتويات العبوة

العنصر	الاسم	الكمية	الوحدة	ملاحظة
1	مضيف	1	مجموعة	
2	كتيفة التثبيت	2	قطعة	
3	القاعدة السفلية	4	قطعة	
4	براغي مخروطية برأس صليبية مسطح مقاس M4x8 (الرأس الشائع)	6	قطعة	
5	سلك الطاقة	1	قطعة	
6	مشبك تثبيت سلك الطاقة	1	قطعة	
7	دليل المستخدم	1	نسخة	
8	بطاقة الضمان	1	نسخة	

يُمكنك الحصول على مُستندات الدعم الخاصة بالمنتج على الرابط . <https://www.rujiennetworks.com> انقر فوق Support (الدعم) < Technical Documents (المستندات الفنية)، ثم نزل المُستندات التي تحتاج إليها.

التركيب والربط بالشبكة

الموجه RG-EG210G-E مُطابق لمعايير تحالف الصناعات الإلكترونية (EIA) ويُمكن تركيبه على حامل مقاس 19 بوصة.

خطوات التركيب كما يلي:

1. جهّز كتيفتي تثبيت على شكل حرف L وستة براغي مخروطية برأس صليبية مسطح مقاس M4x8.
2. تثبت كتيفتي التثبيت على جانبي الموجه بإحكام، باستخدام ثلاثة براغي مخروطية برأس صليبية مسطح مقاس M4x8.

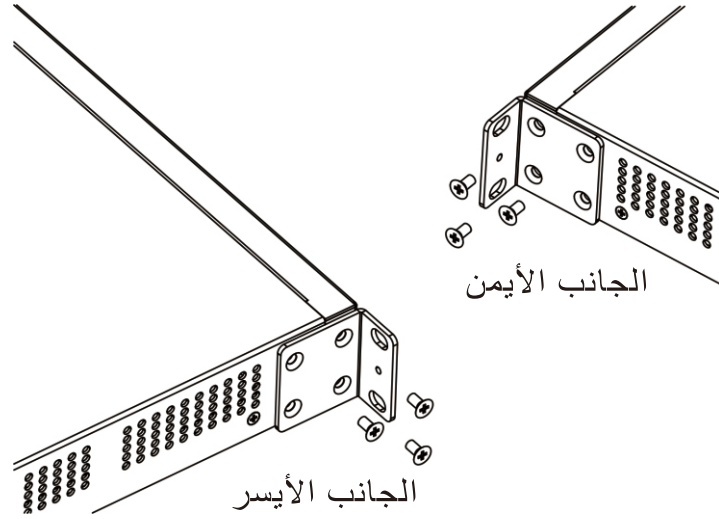

3. صل الجهاز بالكابلات بالشكل الصحيح.

منافذ WAN: للتوصيل بالإنترنت

منافذ LAN: للتوصيل بالمبذلات، أو أجهزة نقاط الوصول أو غيرها من الأجهزة

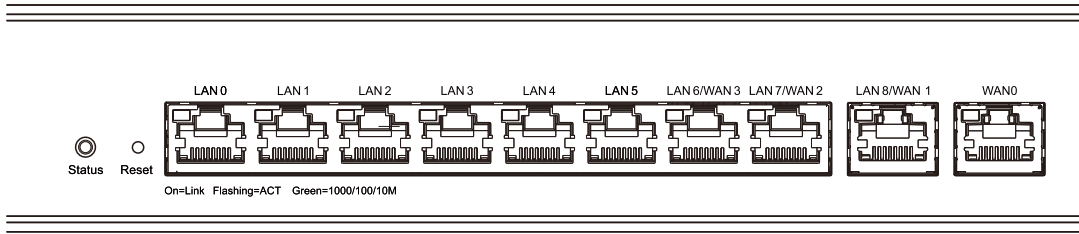

الربط بالشبكة

الطريقة 1: التهيئة المستندة إلى التطبيقات (موصى بها)

امسح ضوئياً رمز QR الموجود على الدليل أو على الجهاز، لتنزيل تطبيق Ruijie

Reyee. اتبع إرشادات التطبيق لتجهيز وتهيئة الشبكة.



الطريقة 2: التهيئة المستندة إلى الويب

صل الكابل بمنفذ الجهاز وانتقل إلى العنوان <http://192.168.110.1> لإتمام التهيئة.

معلومات المنفذ

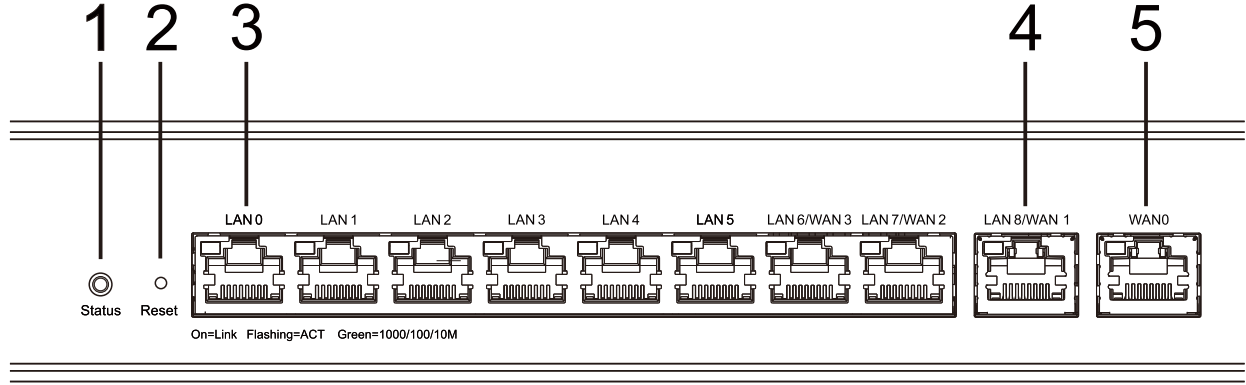

3. منافذ LAN	1. مؤشر LED لبيان حالة النظام	ملاحظة: 2. زر إعادة التعيين Reset
4. منافذ LAN/WAN		
5. منفذ WAN		

المواصفات

المواصفة	RG-EG210G-E
المنفذ	10 منافذ وفق المعيار Base-T بسرعة أقصى. (الأوضاع الافتراضية: 1 منفذ WAN و 9 منافذ LAN، ويمكن تحويل المنافذ LAN 6/7/8 إلى منافذ WAN)
الأبعاد (العرض × العمق × الارتفاع)	440 مم × 201.5 مم × 43.6 مم
بيئة التشغيل	درجة الحرارة
	الرطوبة
بيئة التخزين	درجة الحرارة
	الرطوبة

تحذير CE:

قد يتسبب تشغيل هذا الجهاز داخل المساكن في التشويش على إشارة الراديو.

Benutzerhandbuch

Antes de empezar
Contenido del paquete

Lista de contenido

Elemento	Nombre	Cantidad	Unidad	Observaciones
1	Host	1	Conjunto	
2	Soporte de montaje	2	Pieza	
3	Soporte de base	4	Pieza	
4	Tornillos de cabeza plana avellanada M4x8 (modelo de cabeza común) con ranura en forma de cruz	6	Pieza	
5	Cable de alimentación	1	Pieza	
6	Clip de retención del cable de alimentación	1	Pieza	
7	Benutzerhandbuch	1	Copia	
8	Tarjeta de garantía	1	Copia	

Puede obtener la documentación de soporte del producto en <https://www.ruijienetworks.com>. Haga clic en Soporte > Documentos técnicos y descargue los documentos que necesite.

Instalación y redes

El enrutador RG-EG210G-E cumple con las normas EIA y puede instalarse en un bastidor de 19 pulgadas (48,26cm)

Los pasos para realizar la instalación son los siguientes:

1. Tome dos soportes de montaje en forma de L y seis tornillos de cabeza avellanada M4x8 FMO.

- Coloque los soportes de montaje a ambos lados del enrutador con cuidado y fíjelos con tres tornillos de cabeza avellanada M4x8 FMO.

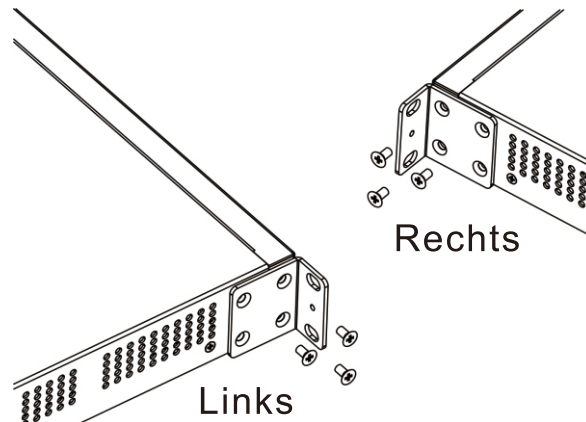

- Conecte el dispositivo con los cables correctamente.
Puertos WAN: conectan con Internet
Puertos LAN: conectan los conmutadores, los puntos de acceso u otros dispositivos

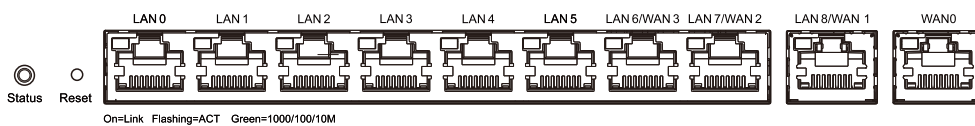

Redes

Método 1: configuración basada en aplicaciones (recomendado)

Escanee el código QR en el manual o el dispositivo para descargar la aplicación Ruijie Reyee. Siga las indicaciones de la guía de la aplicación para instalar y configurar la red.



Método 2: configuración basada en web

Conecte el cable al puerto del dispositivo y acceda a través de su navegador web a: <http://192.168.110.1> para llevar a cabo la configuración.

Información del puerto

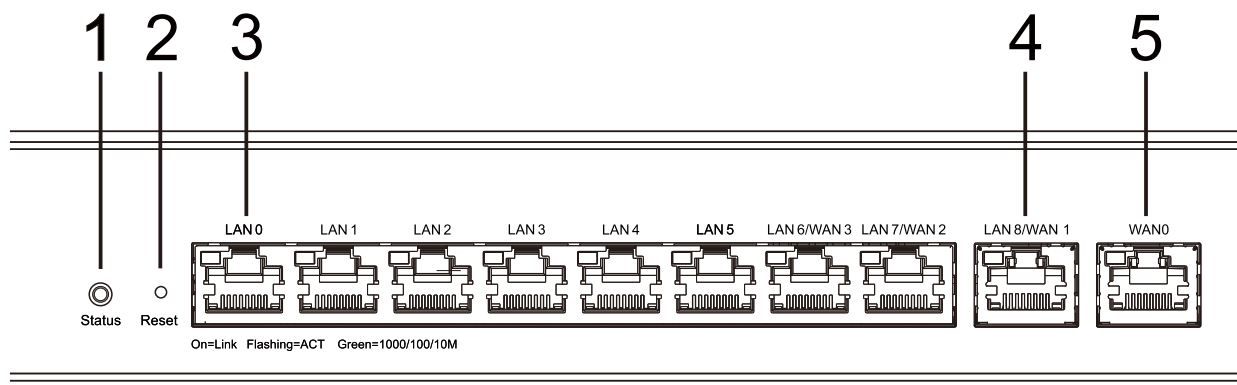

Nota:	1. LED de estado del sistema	3. Puertos LAN
	2. Botón de reinicio	4. Puertos LAN/ WAN
		5. Puerto WAN

Especificaciones

Especificación	RG-EG210G-E	
Puerto	10 puertos de 10/100/1000M Base-T, como máximo 4 puertos WAN (Predeterminados: 1 puerto WAN, 9 puertos LAN; los puertos LAN 6/7/8 pueden conmutarse como puertos WAN)	
Dimensiones (An. x Pr. x Al.)	440mmx201,5mmx43,6mm	
Entorno operativo	Temperatura	Entre 0°C y 40°C.
	Humedad	Humedad relativa entre 10% y 90%, sin condensación
Entorno de almacenamiento	Temperatura	Entre -40°C y 70°C.
	Humedad	Humedad relativa entre 5% y 95%, sin condensación

Advertencia CE:

El funcionamiento de este equipo en un entorno doméstico puede provocar interferencias de radio.

Manuel d'utilisation

Avant de commencer
Contenu du paquet

Liste d'emballage

Élément	Nom	Quantité	Unité	Remarque
1	Hôte	1	Jeu	
2	Support de montage	2	Pièce	
3	Coussin de pied	4	Pièce	
4	Vis à tête plate fraisée M4x8 (style tête commune) cruciforme	6	Pièce	
5	Cordon d'alimentation	1	Pièce	
6	Pince de maintien du cordon d'alimentation	1	Pièce	
7	Manuel d'utilisation	1	Copie	
8	Carte de garantie	1	Copie	

Vous pouvez récupérer tous les documents accompagnant les produits sur <https://www.ruijienetworks.com>. Cliquez sur Support > Documents techniques, et téléchargez les documents dont vous avez besoin.

Installation et mise en réseau

Le routeur RG-EG210G-E répond aux exigences de la norme EIA et peut être monté dans un rack de 19 pouces.

Les étapes de l'installation sont les suivantes :

1. Sortez deux supports de montage en forme de L et six vis à tête fraisée M4x8 FMO.

2. Fixez étroitement les supports de montage des deux côtés du routeur et fixez-le avec trois vis à tête fraisée M4x8 FMO.

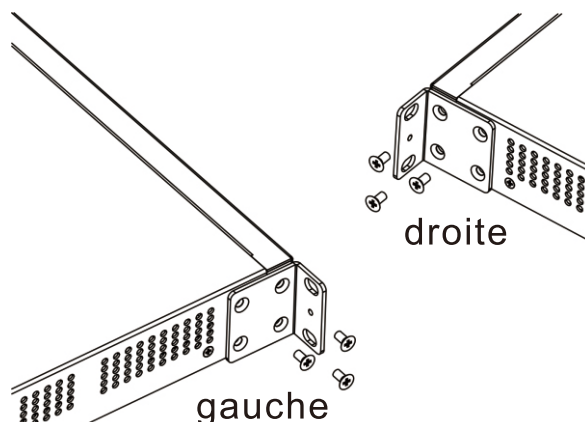

3. Branchez correctement l'appareil aux câbles.
Ports WAN : connecter à l'Internet
Ports LAN : connecter aux commutateurs, PA ou autres appareils

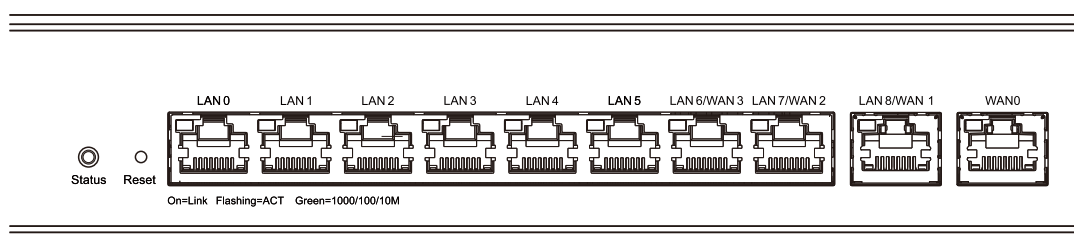

Mise en réseau

Méthode 1 : configuration basée sur l'application (recommandé)

Scannez le code-QR figurant sur le manuel ou l'appareil pour télécharger l'application Ruijie Reyee. Suivez le guide de l'application pour établir et configurer le réseau.



Méthode 2 : configuration basée sur le Web

Connectez le câble au port de l'appareil et accédez à <http://192.168.110.1> pour effectuer la configuration.

Informations sur le port

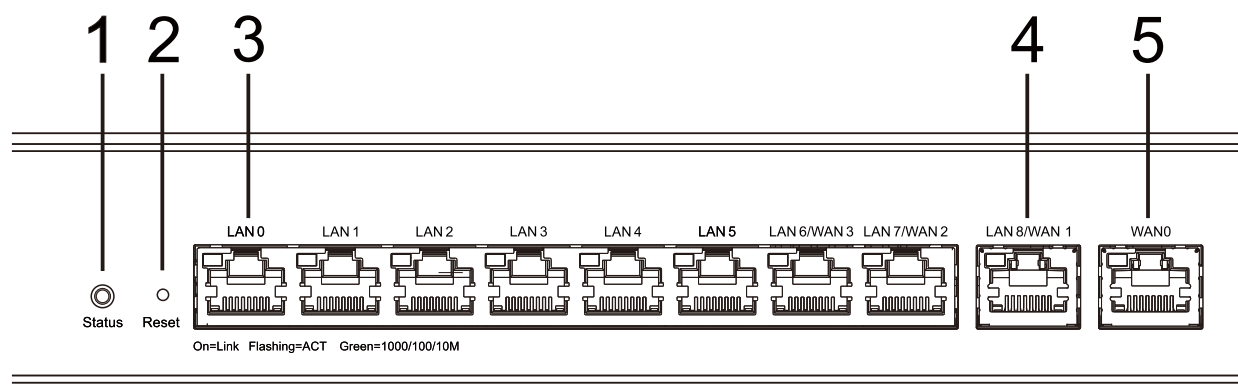

Remarque :

1. DEL d'état du système
2. Bouton de réinitialisation

3. Ports LAN
4. Ports LAN/WAN
5. Port WAN

Spécifications

Spécifications		RG-EG210G-E
Port		10 x ports 10/100/1 000 M Base-T, pour un maximum de 4 ports WAN (par défaut : 1 port WAN, 9 ports LAN, les ports LAN 6/7/8 peuvent être basculés en tant que ports WAN)
Dimensions (l x P x H)		440 x 201,5 x 43,6 mm
Environnement d'exploitation	Température	0 à 40 °C
	Humidité	10 à 90 % de HR, hors condensation
Environnement de stockage	Température	-40 à 70 °C
	Humidité	5 à 95 % de HR, hors condensation

Avertissement CE :

L'utilisation de cet équipement dans un environnement résidentiel peut provoquer des interférences radio.

Manual del usuario

Antes de empezar
Contenido del paquete

Lista de contenido

Elemento	Nombre	Cantidad	Unidad	Observaciones
1	Switch	1	Conjunto	
2	Soporte de montaje	2	Pieza	
3	Soporte de base	4	Pieza	
4	Tornillos de cabeza plana avellanada M4x8 (modelo de cabeza común) con ranura en forma de cruz	6	Pieza	
5	Cable de alimentación	1	Pieza	
6	Clip de retención del cable de alimentación	1	Pieza	
7	Manual del usuario	1	Copia	
8	Tarjeta de garantía	1	Copia	

Puede obtener la documentación de soporte del producto en <https://www.ruijienetworks.com>. Haga clic en Soporte > Documentos técnicos y descargue los documentos que necesite.

Instalación y redes

El enrutador RG-EG210G-E cumple con las normas EIA y puede instalarse en un bastidor de 19 pulgadas (48,26cm)

Los pasos para realizar la instalación son los siguientes:

1. Tome dos soportes de montaje en forma de L y seis tornillos de cabeza avellanada M4x8 FMO.

2. Coloque los soportes de montaje a ambos lados del enrutador con cuidado y fíjelos con tres tornillos de cabeza avellanada M4x8 FMO.

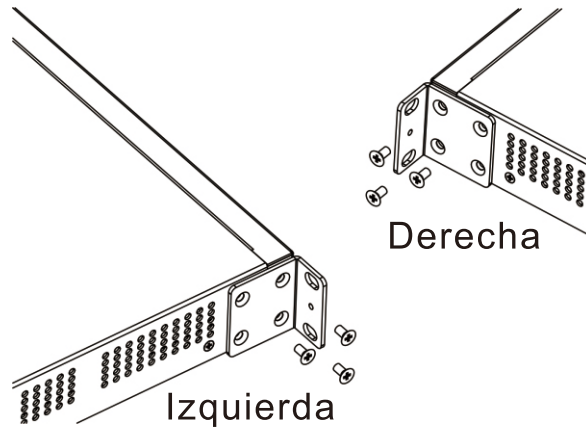

3. Conecte el dispositivo con los cables correctamente.
Puertos WAN: conectan con Internet
Puertos LAN: conectan los conmutadores, los puntos de acceso u otros dispositivos

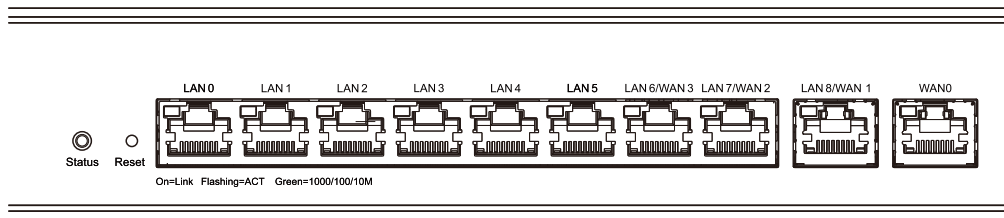

Redes

Método 1: configuración basada en la aplicación (recomendado)

Escanee el código QR en el manual o el dispositivo para descargar la aplicación Ruijie Reyee. Siga las indicaciones de la guía de la aplicación para instalar y configurar la red.



Método 2: configuración basada en web

Conecte el cable al puerto del dispositivo y acceda a través de su navegador web a: <http://192.168.110.1> para llevar a cabo la configuración.

Información del puerto

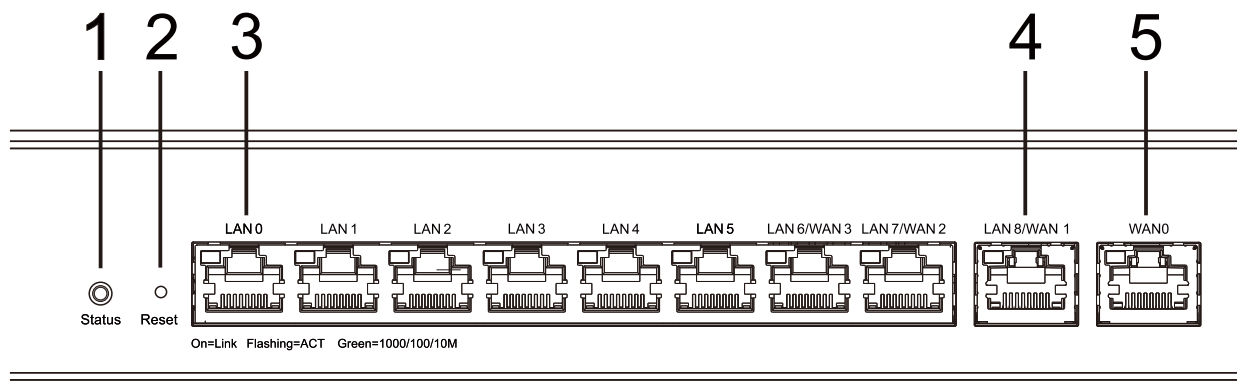

Nota:	1. LED de estado del sistema	3. Puertos LAN
	2. Botón de reinicio	4. Puertos LAN/ WAN
		5. Puerto WAN

Especificaciones

Especificación		RG-EG210G-E
Puerto		10 puertos de 10/100/1000M Base-T, como máximo 4 puertos WAN (Predeterminados: 1 puerto WAN, 9 puertos LAN; los puertos LAN 6/7/8 pueden conmutarse como puertos WAN)
Dimensiones (An. x Pr. x Al.)		440mmx201,5mmx43,6mm
Entorno operativo	Temperatura	Entre 0°C y 40°C.
	Humedad	Humedad relativa entre 10% y 90%, sin condensación
Entorno de almacenamiento	Temperatura	Entre -40°C y 70°C.
	Humedad	Humedad relativa entre 5% y 95%, sin condensación

Advertencia CE:

El funcionamiento de este equipo en un entorno doméstico puede provocar interferencias de radio.

Kullanıcı El Kitabı

Başlamadan Önce
Paket İçeriği

Paket İçeriği Listesi

Öge	Ad	Miktar	Birim	Notlar
1	Host	1	Set	
2	Bağlantı parçası	2	Adet	
3	Ayak tamponu	4	Adet	
4	M4x8 konik havşa başlı çapraz oyuklu vida (yaygın vida başı biçimi)	6	Adet	
5	Güç kablosu	1	Adet	
6	Güç kablosu tutucu klipsi	1	Adet	
7	Kullanıcı El Kitabı	1	Kopya	
8	Garanti kartı	1	Kopya	

Ürün destekleyici dokümanlara <https://www.ruijienetworks.com> adresinden erişebilirsiniz. Support > Technical Documents (Destek > Teknik Dokümanlar) üzerine tıklayarak ihtiyacınız olan dokümanları karşından yükleyebilirsiniz.

Kurulum ve Ağ Oluşturma

RG-EG210G-E yönlendirici, EIA standartlarını karşılamakta olup 19-inç çatı içerisine takılabilir.

Kurulum adımları aşağıdaki gibidir:

1. İki adet L-tipi bağlantı parçasını ve altı adet M4x8 FMO havşa başlı vidayı paketten çıkartın.

2. Bağlantı parçalarını yönlendiricinin her iki tarafına sıkıca takın ve üç adet M4x8 FMO havşa başlı vida ile sabitleyin.

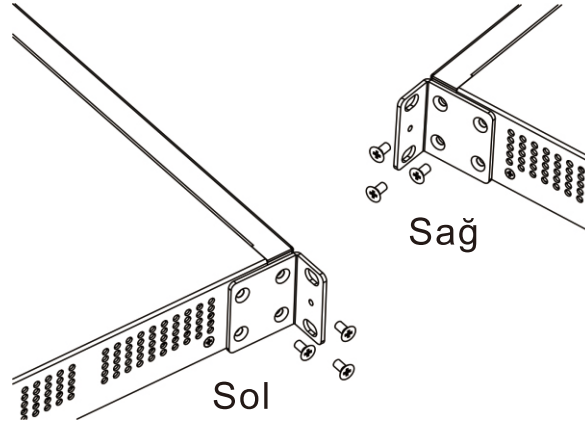

3. Kabloları düzgün bir şekilde ağıta bağlayın.
WAN portları: İnternete bağlanmak için kullanılır
LAN portları: Anahtarlara, Erişim Noktalarına (AP) ve diğer ağıtlara bağlanmak için kullanılır

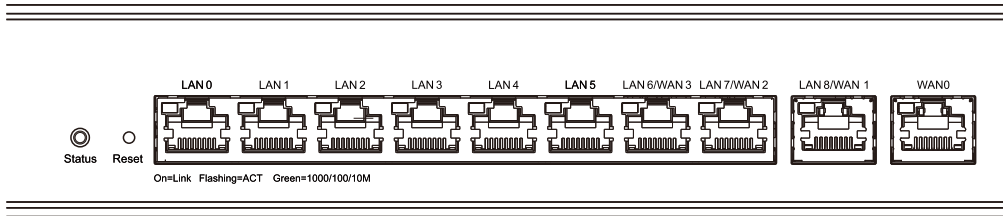

Ağ oluşturma

Yöntem 1: Uygulama-tabanlı Yapılandırma (Tavsiye Edilen)

Ruijie Reyee Uygulamasını karşıdan yüklemek için aygıt veya el kitabı üzerindeki Kare Kodu okutun. Ağı kurmak ve yapılandırmak için Uygulamadaki kılavuzu takip edin.



Yöntem 2: Web-tabanlı Yapılandırma

Kabloyu, aygıt portuna takın ve yapılandırmayı gerçekleştirmek için <http://192.168.110.1> adresini ziyaret edin.

Port (Bağlantı Noktası) Bilgileri

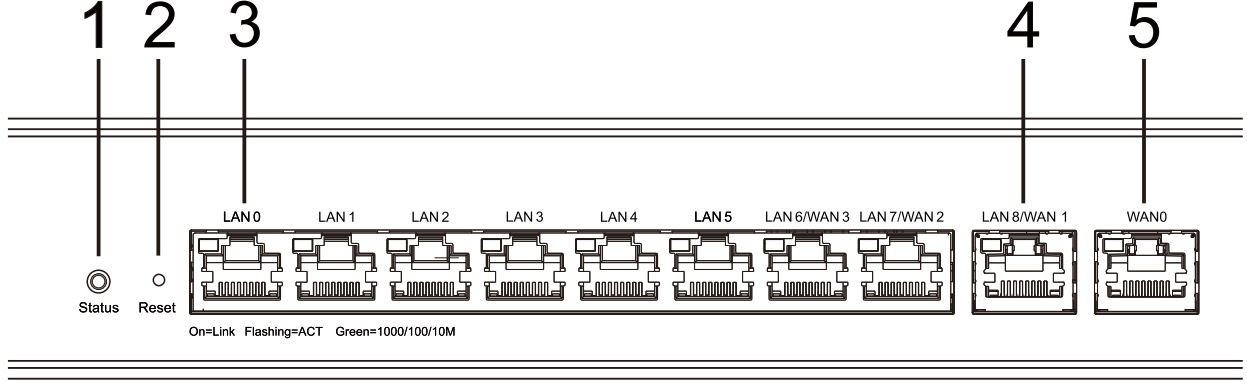

Not:	1. Sistem durum LED'i 2. Sıfırla (Reset) düğmesi	3. LAN portları 4. LAN/WAN portları 5. WAN portu
------	---	--

Özellikler

Özellikler	RG-EG210G-E	
Port	10*10/100/1000M Base-T portu, en fazla 4 WAN portu (Varsayılanlar: 1 WAN portu, 9 LAN portu, LAN6/7/8 portları; WAN portlarına anahtarlanabilir)	
Boyutlar (Genişlik x Derinlik x Yükseklik)	440mmx201.5mmx43.6mm	
Çalışma Ortamı	Sıcaklık	0 °C - 40 °C
	Nem	%10 ila %90 Bağıl Nem, yoğuşmasız
Depolama Ortamı	Sıcaklık	-40 °C - 70 °C
	Nem	%5 ila %95 Bağıl Nem, yoğuşmasız

CE Uyarısı:

Bu ekipmanın bir yerleşim bölgesinde çalıştırılması radyo girişimine neden olabilir.